

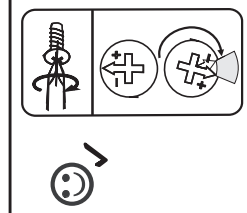

- (GB)** Assembly instructions
- (DE)** Montageanleitung
- (FR)** Notice de montage
- (NL)** Handleiding voor de montage
- (IT)** Istruzioni di montaggio
- (HU)** Szerelési útmutató
- (ES)** Instrucciones de montaje
- (PL)** Instrukcja montażu
- (CZ)** Montážní návod
- (SK)** Návod na montáž
- (HR)** Montaže
- (TR)** Montaj talimat
- (RO)** Instrucțiuni de montaj
- (RU)** Чініщодэч' д'я ёйнірчэ

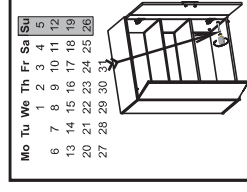
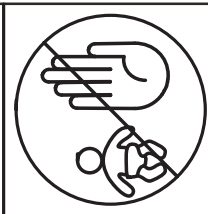
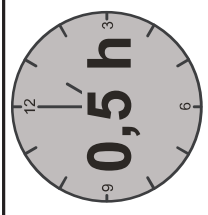
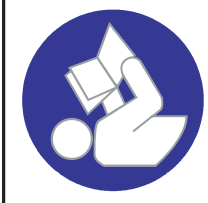
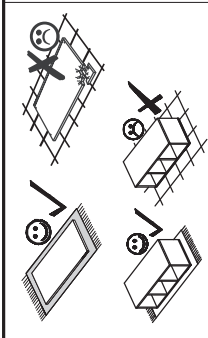
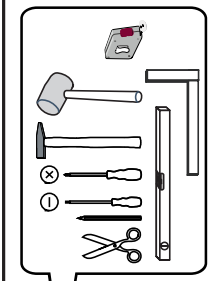
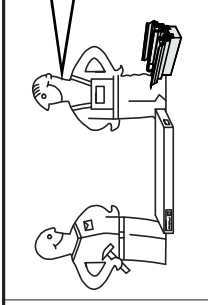
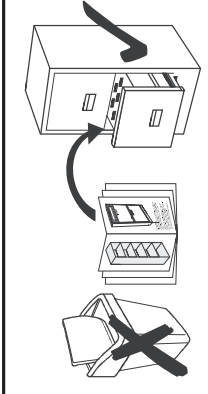
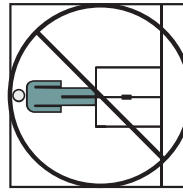
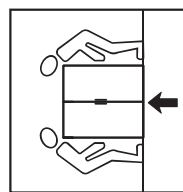
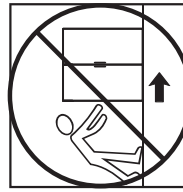
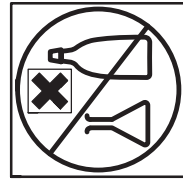
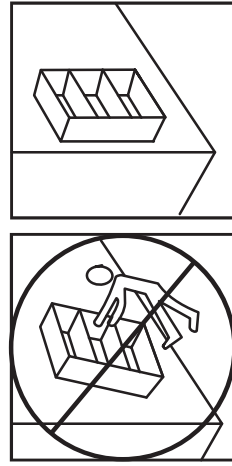
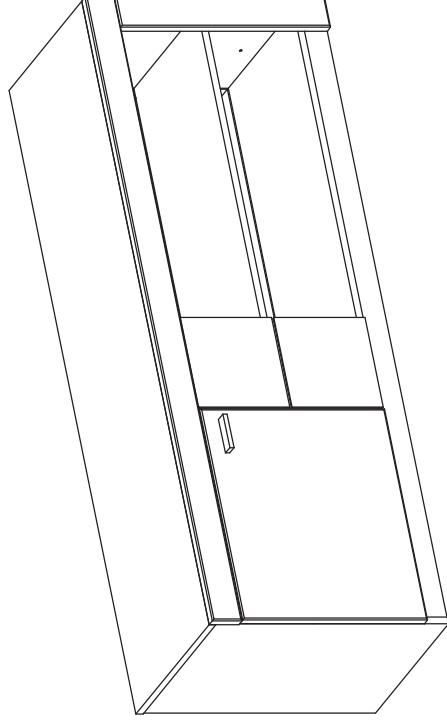

**Service • Assistenza • Dienstverlening • Servis**  
**Servis • Szerviz • Servizio • Usluga • Níðáchnír • Néocár**

Name • Nom • Nome • Naam • Nazwa  
 Jméno • Názov • Név • Denunire  
 Nombre • Ime • Isim • Ifrárfírl

**VELLE**

**SIDM31..**

24

Typ • Type • Tip • Tipus • Tipo • Níçf

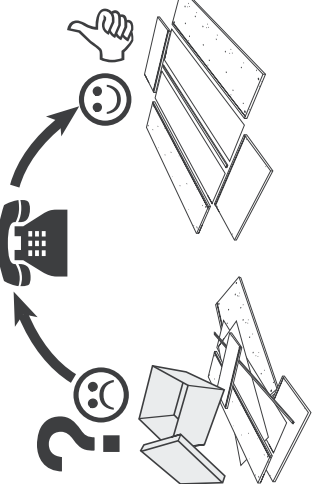

shop • geschäft • boutique • sklep • winkel • éirfrçí  
 negozio • bolt • tienda • obchod • ducan • maðaza • magazin

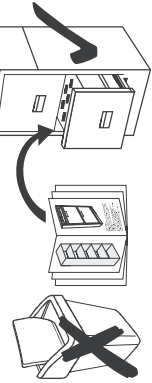

<b>Z2</b>	fi 35		X...
<b>Z2s</b>	fi 35		X...
<b>D13</b>	H2		X...
<b>S9</b>			4x16 X...

<b>T1</b>		X...
<b>M1</b>		X...
<b>B1</b>	fi 8x28	X...
<b>P26</b>	3x20	X...

<b>W10</b>		X...
<b>S11</b>	4x25	X...
<b>P6</b>	4x35	X...

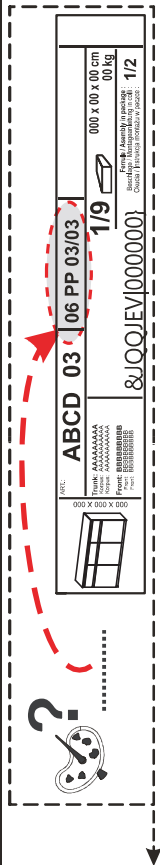

max. 4KG **05**

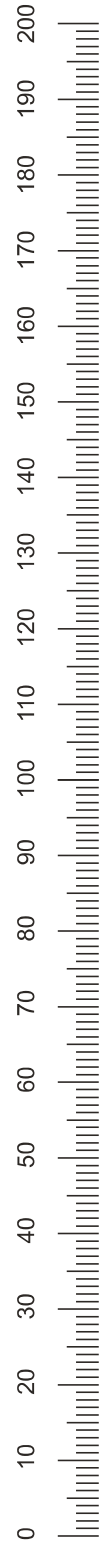
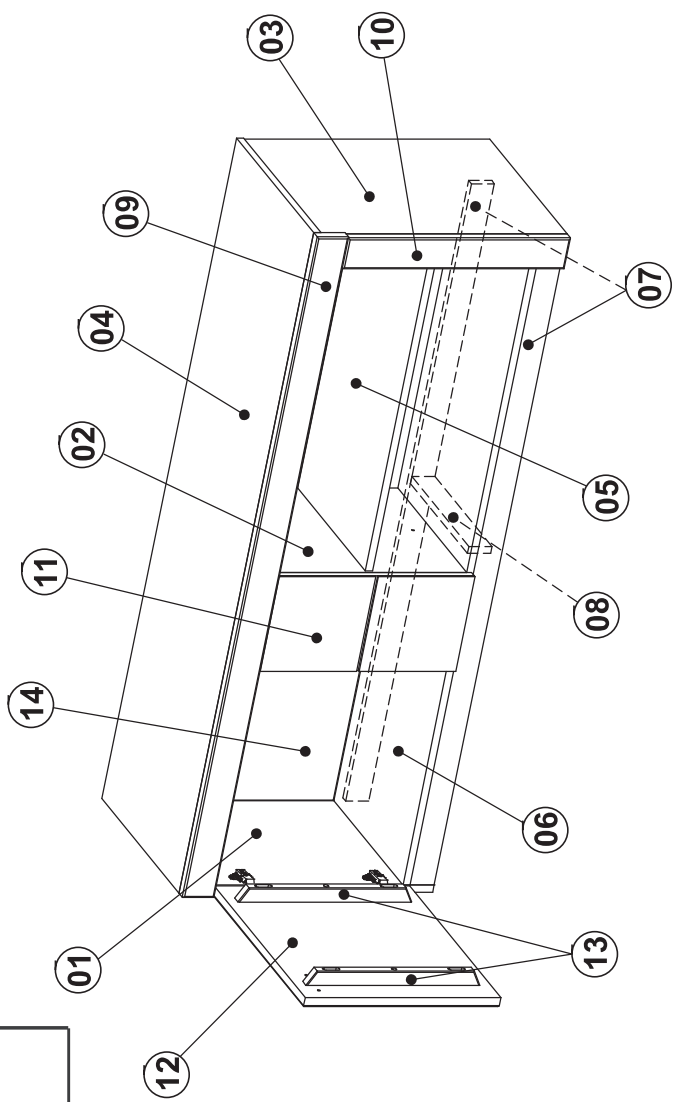

**1**

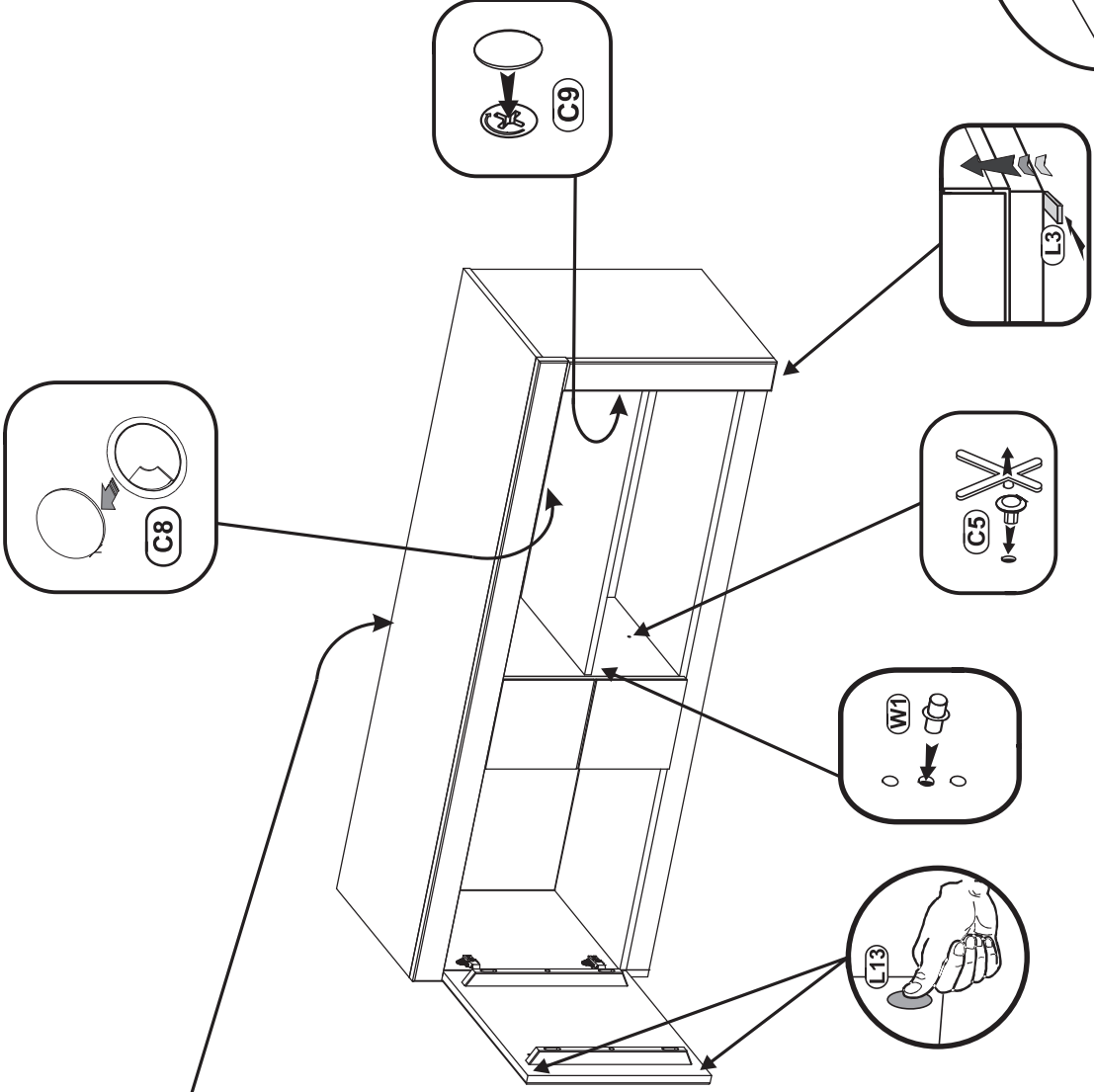
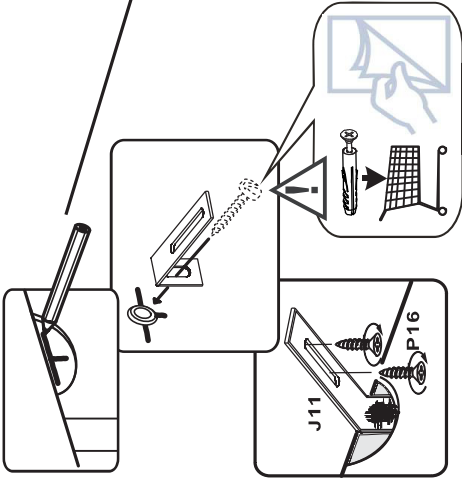

- U78** C3232 X1
- A2** M4x25 X2
- W1** X4
- C5** fi 5 X2
- L13** SJ X3
- J11** X1
- P16** 4x16 X2
- C9** fi 20 X10
- L3** 45x15 X8
- C8** fi 60 X1

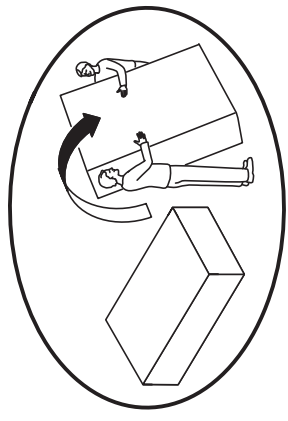

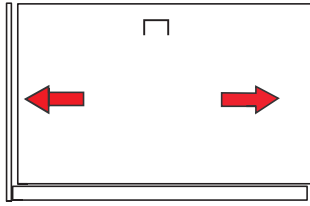

1

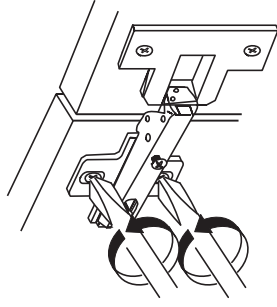

2

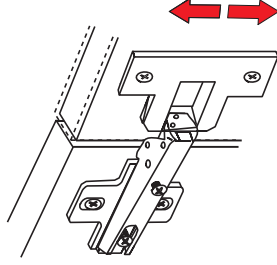

3

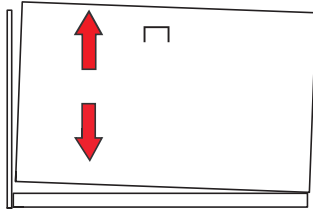
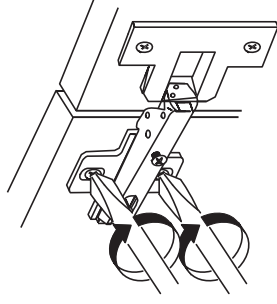

1

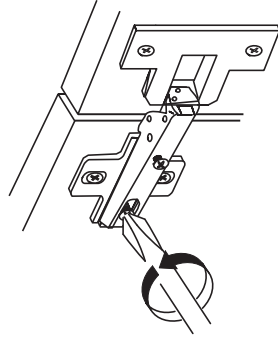

2

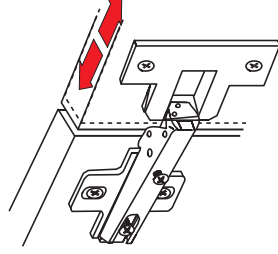

3

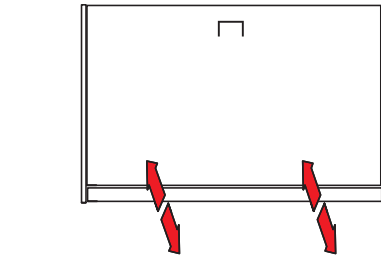
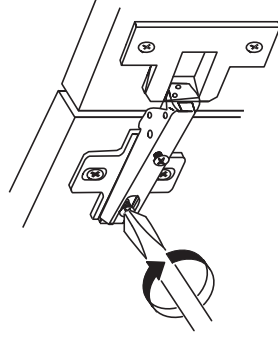

1

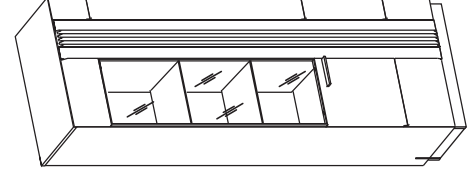
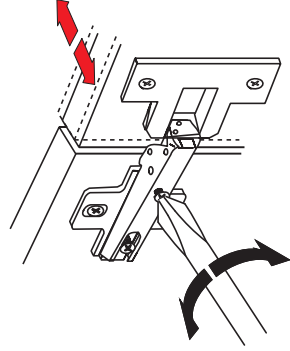





<p><b>EN</b></p> <p>Solid wood and natural veneer product information: Wood is a living product of nature that can vary in colour and structure. It is formed through natural fusions and bifurcations. Knots and diverse figures are typical features of natural wood, and cannot be complained about. Change in climate can result in small cracks and warps on the surface of the furniture. Each trunk yields wood of different appearance, figure and colour. Differences in colour that can appear on both veneer and wood after dyeing are a natural feature of wood and cannot be complained about. Every type of wood responds to changes in the environment and air humidity. At an optimum temperature of 20°C and a humidity of 40-70%, wood works only slightly. Maintenance involves regular cleaning of the external and internal surfaces of the furniture. Remove stains and dirt on a regular basis. Recommended materials and maintenance products: soft cloths used with appropriate cleaning and maintenance products. Test them in a non-prominent place before use.</p>	<p>Informace o výrobku z masivního dřeva a přírodní dýhy: Dřevo je živý produkt přírody s různými barvami a strukturami. Se vytváří přirozenými srůsty a větvení. Slabý a různý lehkotný isov typické prvky přirozeného dřeva a nedávají důvod k reklamaci. Změna klimatu může vést k vzniku malých trhlin nebo deformací. Každý kmen dává dřevu odlišné vzhledy, lesklouhu a barvu, která se mohou lišit. Rozdíly v barvě, které se mohou objevit na dřevě i na dřevě jsou přirozenou vlastností dřeva a nedávají důvod k reklamaci. Každý druh dřeva reaguje na změny v životním prostředí a vlhkosti vzduchu. Při optimální teplotě 20°C a vlhkosti 40-70%, dřevo funguje jen mírně. Údržba zahrnuje pravidelné čištění vnějších i vnitřních povrchů nábytku. Odstraňte pravidelně skvrny a nečistoty. Doporučené materiály a prostředky na údržbu: utěrky z měkké tkaniny s příslušnými prostředky čisticí a na údržbu. Před použitím uvolněte si test na skryté oblasti.</p>
<p><b>CS</b></p> <p>Informacia o produkcii z drewna litego i okleinie naturalnej: Drewno je żywy produkt przyrody s różnymi barwami i strukturach. Powstaje ono przez naturalne zróżni i rozgałęzienia. Skoki oraz różnorodność usłojenia sa charakterystycznymi cechami naturalnego drewna i nie dają podstawy do reklamacji. Zmiana klimatu może prowadzić do powstawania na powierzchni mebla małych rys lub wypaczenia. Drewno z każdego pnia ma inny wygląd, inne usłojenie i kolorystyki. Różnice kolorystyczne na wybarwieniu występujące w okleinie czy też drewnie są naturalną cechą drewna i nie podlegają reklamacji. Każde drewno reaguje na zmiany otoczenia i wilgotności powietrza. Opiekownictwo polega na regularnym czyszczeniu zewnętrzných i wewnętrzných powierzchni mebla. Zalecane materiały i środki konserwacji: ścieraczki z miękkiej tkaniny z użyciem odpowiednich środków czyszczaco-konserwujących. Przed użyciem przeprowadź test na nie widocznej powierzchni.</p>	<p>Informace o výrobku z dřevnatého dřeva a přírodní dýhy: Dřevo je živý produkt přírody s různými barvami a strukturami. Se vytváří přirozenými srůsty a větvení. Slabý a různý lehkotný isov typické prvky přirozeného dřeva a nedávají důvod k reklamaci. Změna klimatu může vést k vzniku malých trhlin nebo deformací. Každý kmen dává dřevu odlišné vzhledy, lesklouhu a barvu, která se mohou lišit. Rozdíly v barvě, které se mohou objevit na dřevě i na dřevě jsou přirozenou vlastností dřeva a nedávají důvod k reklamaci. Každý druh dřeva reaguje na změny v životním prostředí a vlhkosti vzduchu. Při optimální teplotě 20°C a vlhkosti 40-70%, dřevo funguje jen mírně. Údržba zahrnuje pravidelné čištění vnějších i vnitřních povrchů nábytku. Odstraňte pravidelně skvrny a nečistoty. Doporučené materiály a prostředky na údržbu: utěrky z měkké tkaniny s příslušnými prostředky čisticí a na údržbu. Před použitím uvolněte si test na skryté oblasti.</p>
<p><b>ES</b></p> <p>Información sobre el producto de madera maciza y chapa natural: La madera es un producto vivo de la naturaleza que puede variar en color y estructura. Se forma a través de fusiones y ramificaciones naturales. Nudos y diversas figuras son características típicas de la madera natural y no pueden ser objeto de reclamación. Cambios climáticos pueden resultar en pequeñas grietas y deformaciones en la superficie del mueble. Cada tronco da una madera de apariencia, figura y color diferentes. Las diferencias de color que pueden aparecer tanto en la chapa como en la madera después de la decoloración son una característica natural de la madera y no pueden ser objeto de reclamación. Cada tipo de madera responde a los cambios en el medio ambiente y la humedad del aire. A una temperatura óptima de 20 ° C y una humedad del 40-70%, la madera trabaja solo un poco. El mantenimiento consiste en limpiar regularmente las superficies externas e internas de los muebles. Elimina manchas y ensuciamientos sobre. Materiales y productos de mantenimiento recomendados: paños blandos con productos de limpieza y mantenimiento adecuados. Antes de su uso, pruébelos en un lugar invisible.</p>	<p>Informacia o produkcii z drewna litego i okleinie naturalnej: Drewno je żywy produkt przyrody s różnymi barwami i strukturach. Powstaje ono przez naturalne zróżni i rozgałęzienia. Skoki oraz różnorodność usłojenia sa charakterystycznymi cechami naturalnego drewna i nie dają podstawy do reklamacji. Zmiana klimatu może prowadzić do powstawania na powierzchni mebla małych rys lub wypaczenia. Drewno z każdego pnia ma inny wygląd, inne usłojenie i kolorystyki. Różnice kolorystyczne na wybarwieniu występujące w okleinie czy też drewnie są naturalną cechą drewna i nie podlegają reklamacji. Każde drewno reaguje na zmiany otoczenia i wilgotności powietrza. Opiekownictwo polega na regularnym czyszczeniu zewnętrzných i wewnętrzných powierzchni mebla. Zalecane materiały i środki konserwacji: ścieraczki z miękkiej tkaniny z użyciem odpowiednich środków czyszczaco-konserwujących. Przed użyciem przeprowadź test na nie widocznej powierzchni.</p>
<p><b>DE</b></p> <p>Angaben zum Produkt aus Vollholz und natürlichem Furnier: Holz ist ein lebendiges Produkt der Natur, das farblich und strukturell variieren kann. Es wird durch natürliche Verschmelzungen und Verzweigungen gebildet. Äste und verschiedene Wuchsmarkmal sind typische Merkmale natürlichen Holzes und können keinen Anlass für Beschwerden geben. Klimänderungen können zu geringe Risse und Vorwölbungen auf der Möbeloberfläche verursachen. Jeder Stamm gibt Holz mit unterschiedlichem Erscheinungsbild, Wuchs und Farbton. Abweichungen in Farbe, die nach Ausfärbung sowohl auf dem Furnier als auch auf dem Holz auftreten können, sind ein natürliches Merkmal des Holzes und können keinen Anlass für Beschwerden geben. Jede Holzart reagiert auf Umwelt- und Luftfeuchteveränderungen. Bei einer optimalen Temperatur von 20°C und einer Feuchte von 40-70% arbeitet Holz nur geringfügig. Zur Instandhaltung gehört regelmäßiges Reinigen der Außen- und Innenflächen von Möbeln. Entfernen Sie Flecken und Schmutz regelmäßig. Empfohlene Materialien und Instandhaltungsmittel: weiche Wischleppen zusammen mit entsprechenden Reinigungs- und Instandhaltungsmitteln. Testen Sie diese vor dem Gebrauch an einer unsichtbaren Stelle.</p>	<p>Informacia o produkcii z drewna litego i okleinie naturalnej: Drewno je żywy produkt przyrody s różnymi barwami i strukturach. Powstaje ono przez naturalne zróżni i rozgałęzienia. Skoki oraz różnorodność usłojenia sa charakterystycznymi cechami naturalnego drewna i nie dają podstawy do reklamacji. Zmiana klimatu może prowadzić do powstawania na powierzchni mebla małych rys lub wypaczenia. Drewno z każdego pnia ma inny wygląd, inne usłojenie i kolorystyki. Różnice kolorystyczne na wybarwieniu występujące w okleinie czy też drewnie są naturalną cechą drewna i nie podlegają reklamacji. Każde drewno reaguje na zmiany otoczenia i wilgotności powietrza. Opiekownictwo polega na regularnym czyszczeniu zewnętrzných i wewnętrzných powierzchni mebla. Zalecane materiały i środki konserwacji: ścieraczki z miękkiej tkaniny z użyciem odpowiednich środków czyszczaco-konserwujących. Przed użyciem przeprowadź test na nie widocznej powierzchni.</p>
<p><b>RO</b></p> <p>Informații despre produsele din lemn masiv și din turnir natural: Lemnul este un produs viu al naturii ale cărei structură și culoare sunt variabile. Ia naștere prin fuziuni și bifurcații naturale. Nodurile și diversele modele sunt caracteristici tipice ale lemnului natural și nu pot face obiectul sesizărilor. Modificarea climatică poate determina mici crăpături și deformări pe suprafața mobilierului. Fiecare trunchi de lemn cu înfășurarea, modelul și culoarea diferite. Diferențele de culoare care pot apărea atât pe turnir cât și pe lemn în urma uscării reprezintă o caracteristică naturală a lemnului și nu se pot face sesizări în acest sens. Fiecare tip de lemn reacționează la modificările mediului și ale umidității aerului. La o temperatură optimă de 20°C și la o umiditate de 40-70%, lemnul suferă numai modificări ușoare. Întreținerea presupune curățarea periodică a suprafețelor interioare și exterioare ale mobilierului. Îndepărtați regulat petele și murdăria. Materiale și produse de întreținere recomandate: câmpuri moi și produse de curățare și întreținere adecvate. Testați-le în zone neexponate privirii înainte de a le utiliza.</p>	<p>Informacia o produkcii z drewna litego i okleinie naturalnej: Drewno je żywy produkt przyrody s różnymi barwami i strukturach. Powstaje ono przez naturalne zróżni i rozgałęzienia. Skoki oraz różnorodność usłojenia sa charakterystycznymi cechami naturalnego drewna i nie dają podstawy do reklamacji. Zmiana klimatu może prowadzić do powstawania na powierzchni mebla małych rys lub wypaczenia. Drewno z każdego pnia ma inny wygląd, inne usłojenie i kolorystyki. Różnice kolorystyczne na wybarwieniu występujące w okleinie czy też drewnie są naturalną cechą drewna i nie podlegają reklamacji. Każde drewno reaguje na zmiany otoczenia i wilgotności powietrza. Opiekownictwo polega na regularnym czyszczeniu zewnętrzných i wewnętrzných powierzchni mebla. Zalecane materiały i środki konserwacji: ścieraczki z miękkiej tkaniny z użyciem odpowiednich środków czyszczaco-konserwujących. Przed użyciem przeprowadź test na nie widocznej powierzchni.</p>
<p><b>TR</b></p> <p>Sert ahşap ve dogal ağac kaplama hakkında ürün bilgisi: Renk ve yapı itibarıyla değışkenlik gösteren ahşap, doğanın canlı bir ürünüdür. Doğal fizyonlar ve bifurkasyon yoluyla biçimlenirler. Dogal ahşabın tipik bir özelliđi budak oygununa ve farklı desenlere sahip olmasidir. bu olmasi gereken bir özelliđir. Sıcaklık değışimi mobilya yüzeyinde ufak çatlaklara ve eğilimlere sebep olabilir. Ağac gövdeleri ahşaba farklı bir görünüm, desen ve renk kazandırır. Boyamadan sonra ahşap ve ağac kaplamada oluşabilecek renk farklılıkları ahşabın doğal bir özelliđinden kaynaklıdır, bunda şüphes yoktur. Ahşabın tüm çeşitleri sıcaklık ve nem değışiminden etkilenir. Ahşap için uygun sıcaklık 20°C ve nem oranı %40-70 arasidir. Müşahidatın hem çi hem de ısı yüzeyinin düzensiz bir şekilde temizlenmesi gerekir. Lekle ve kirleri muhtazaman siliniz. Onerilen materyal ve bakım ürünleri: Uygun temizleme ve bakım ürünlerini yumusak bir bez yardımıyla uygulayınız. Ürünleri uygulamadan önce ufak bir yüzeyde test ediniz.</p>	<p>Informacia o produkcii z drewna litego i okleinie naturalnej: Drewno je żywy produkt przyrody s różnymi barwami i strukturach. Powstaje ono przez naturalne zróżni i rozgałęzienia. Skoki oraz różnorodność usłojenia sa charakterystycznymi cechami naturalnego drewna i nie dają podstawy do reklamacji. Zmiana klimatu może prowadzić do powstawania na powierzchni mebla małych rys lub wypaczenia. Drewno z każdego pnia ma inny wygląd, inne usłojenie i kolorystyki. Różnice kolorystyczne na wybarwieniu występujące w okleinie czy też drewnie są naturalną cechą drewna i nie podlegają reklamacji. Każde drewno reaguje na zmiany otoczenia i wilgotności powietrza. Opiekownictwo polega na regularnym czyszczeniu zewnętrzných i wewnętrzných powierzchni mebla. Zalecane materiały i środki konserwacji: ścieraczki z miękkiej tkaniny z użyciem odpowiednich środków czyszczaco-konserwujących. Przed użyciem przeprowadź test na nie widocznej powierzchni.</p>
<p><b>IT</b></p> <p>Informazione sul prodotto in legno massiccio e impiallacciatura naturale: Il legno è un prodotto vivente della natura che può variare in colore e struttura. E' formato attraverso fusioni e diramazioni naturali. Nodi e diverse figure sono le caratteristiche tipiche del legno naturale e non possono essere oggetto di reclamo. Cambiamenti climatici possono risultare in piccole fessure e deformazioni sulla superficie del mobile. Ogni tronco dà un legno di differente aspetto, figura e colore. Differenze di colore possono apparire sia sul legno impiallacciatura sia sul legno dopo la decolorazione sono una caratteristica naturale del legno e non possono essere oggetto di un reclamo. Ogni tipo di legno risponde ai cambiamenti ambientali e di umidità. Con una temperatura ottimale di 20°C e un'umidità di 40-70%, il legno lavora solo poco. La manutenzione consiste nella pulizia regolare delle superfici esterne ed interne del mobile. Rimuovere regolarmente macchie e sporchie. Materiali e mezzi di manutenzione raccomandati: stracci morbidi con mezzi di pulizia e di manutenzione adatti. Prima dell'uso provatelo in un luogo invisibile.</p>	<p>Informacia o produkcii z drewna litego i okleinie naturalnej: Drewno je żywy produkt przyrody s różnymi barwami i strukturach. Powstaje ono przez naturalne zróżni i rozgałęzienia. Skoki oraz różnorodność usłojenia sa charakterystycznymi cechami naturalnego drewna i nie dają podstawy do reklamacji. Zmiana klimatu może prowadzić do powstawania na powierzchni mebla małych rys lub wypaczenia. Drewno z każdego pnia ma inny wygląd, inne usłojenie i kolorystyki. Różnice kolorystyczne na wybarwieniu występujące w okleinie czy też drewnie są naturalną cechą drewna i nie podlegają reklamacji. Każde drewno reaguje na zmiany otoczenia i wilgotności powietrza. Opiekownictwo polega na regularnym czyszczeniu zewnętrzných i wewnętrzných powierzchni mebla. Zalecane materiały i środki konserwacji: ścieraczki z miękkiej tkaniny z użyciem odpowiednich środków czyszczaco-konserwujących. Przed użyciem przeprowadź test na nie widocznej powierzchni.</p>
<p><b>PL</b></p> <p>Informacja o produkcie z drewna litego i okleinie naturalnej: Drewno jest żywym produktem przyrody o różnorodnych kolorach i strukturach. Powstaje ono przez naturalne zróżni i rozgałęzienia. Skoki oraz różnorodność usłojenia sa charakterystycznymi cechami naturalnego drewna i nie dają podstawy do reklamacji. Zmiana klimatu może prowadzić do powstawania na powierzchni mebla małych rys lub wypaczenia. Drewno z każdego pnia ma inny wygląd, inne usłojenie i kolorystyki. Różnice kolorystyczne na wybarwieniu występujące w okleinie czy też drewnie są naturalną cechą drewna i nie podlegają reklamacji. Każde drewno reaguje na zmiany otoczenia i wilgotności powietrza. Opiekownictwo polega na regularnym czyszczeniu zewnętrzných i wewnętrzných powierzchni mebla. Zalecane materiały i środki konserwacji: ścieraczki z miękkiej tkaniny z użyciem odpowiednich środków czyszczaco-konserwujących. Przed użyciem przeprowadź test na nie widocznej powierzchni.</p>	<p>Informacia o produkcii z drewna litego i okleinie naturalnej: Drewno je żyvý produkt přírody s různými barvami a strukturami. Se vytváří přirozenými srůsty a větvení. Slabý a různý lehkotný isov typické prvky přirozeného dřeva a nedávají důvod k reklamaci. Změna klimatu může vést k vzniku malých trhlin nebo deformací. Každý kmen dává dřevu odlišné vzhledy, lesklouhu a barvu, která se mohou lišit. Rozdíly v barvě, které se mohou objevit na dřevě i na dřevě jsou přirozenou vlastností dřeva a nedávají důvod k reklamaci. Každý druh dřeva reaguje na změny v životním prostředí a vlhkosti vzduchu. Při optimální teplotě 20°C a vlhkosti 40-70%, dřevo funguje jen mírně. Údržba zahrnuje pravidelné čištění vnějších i vnitřních povrchů nábytku. Odstraňte pravidelně skvrny a nečistoty. Doporučené materiály a prostředky na údržbu: utěrky z měkké tkaniny s příslušnými prostředky čisticí a na údržbu. Před použitím uvolněte si test na skryté oblasti.</p>
<p><b>HR</b></p> <p>Podatci o proizvodu od punog drva i prirodnoh stapanje: Drvo je živ proizvod prirode i može varirati u boji i strukturi. Stvara se kroz prirodno stapanje i račvanje. Povornji i različiti uzorci obložjenja su karakteristične prirodnoh drva, stoga ne mogu biti predmet prigovora. Promjene u klimi mogu prouzročiti male pukotine i izlupčenosti na površini namještaja. Svako drvo daje drugaćijeg izgleda, oblika i boje. Razlike u boji, koje se mogu pojaviti u drvu i na drvu nakon bojanja i prirodna su značajka drva i na to se ne može prigovoriti. Svaka vrsta drva reagira na promjene u okolini i vlažnosti zraka. Na optimalnoj temperaturi od 20°C i vlažnosti zraka od 40-70 % promjene na drvu ne dovode do čišćenja vanjskih i unutarnjih površina namještaja. Redovito uklanjajte mrlje i prašinu. Preporučena sredstva i materijali za čišćenje: mekane krpe korištenne zajedno s prikladnim sredstvima za čišćenje i održavanje. Ispробajte ih najprije na površini koja nije vidljiva.</p>	<p>Informacia o produkcii z drewna litego i okleinie naturalnej: Drewno je żywy produkt przyrody s różnymi barwami i strukturach. Powstaje ono przez naturalne zróżni i rozgałęzienia. Skoki oraz różnorodność usłojenia sa charakterystycznymi cechami naturalnego drewna i nie dają podstawy do reklamacji. Zmiana klimatu może prowadzić do powstawania na powierzchni mebla małych rys lub wypaczenia. Drewno z każdego pnia ma inny wygląd, inne usłojenie i kolorystyki. Różnice kolorystyczne na wybarwieniu występujące w okleinie czy też drewnie są naturalną cechą drewna i nie podlegają reklamacji. Każde drewno reaguje na zmiany otoczenia i wilgotności powietrza. Opiekownictwo polega na regularnym czyszczeniu zewnętrzných i wewnętrzných powierzchni mebla. Zalecane materiały i środki konserwacji: ścieraczki z miękkiej tkaniny z użyciem odpowiednich środków czyszczaco-konserwujących. Przed użyciem przeprowadź test na nie widocznej powierzchni.</p>
<p><b>FR</b></p> <p>Información sobre el producto de madera maciza y placaje natural: Le bois est un produit vivant de la nature qui peut varier en couleur et structure. Il se forme par des groupements et branchements naturels. Les nœuds et les diverses statues sont les caractéristiques typiques du bois naturel et il ne peuvent pas faire l'objet d'une réclamation. Les changements climatiques peuvent avoir pour effet de petites fissures et gauchissements sur la surface du meuble. Chaque tronc donne un bois d'apparence, de stature et de couleur différentes. Les différences de couleur qui peuvent se produire, après la teinture, autant sur le placage que sur le bois sont une caractéristique naturelle du bois et ne peuvent pas faire l'objet d'une réclamation. Chaque type de bois réagit aux changements environnementaux et d'humidité de l'air. A une température optimale de 20 ° C et une humidité de 40-70%, le bois ne travaille pas que très légèrement. L'entretien consiste à nettoyer régulièrement les surfaces internes et externes des meubles. Éliminer régulièrement les taches et la saleté. Matériaux et produits d'entretien recommandés: lingettes douces avec les produits de nettoyage et d'entretien appropriés. Avant de les utiliser, il faut les tester à un endroit invisible.</p>	<p>Informacia o produkcii z drewna litego i okleinie naturalnej: Drewno je żywy produkt przyrody s różnymi barwami i strukturach. Powstaje ono przez naturalne zróżni i rozgałęzienia. Skoki oraz różnorodność usłojenia sa charakterystycznymi cechami naturalnego drewna i nie dają podstawy do reklamacji. Zmiana klimatu może prowadzić do powstawania na powierzchni mebla małych rys lub wypaczenia. Drewno z każdego pnia ma inny wygląd, inne usłojenie i kolorystyki. Różnice kolorystyczne na wybarwieniu występujące w okleinie czy też drewnie są naturalną cechą drewna i nie podlegają reklamacji. Każde drewno reaguje na zmiany otoczenia i wilgotności powietrza. Opiekownictwo polega na regularnym czyszczeniu zewnętrzných i wewnętrzných powierzchni mebla. Zalecane materiały i środki konserwacji: ścieraczki z miękkiej tkaniny z użyciem odpowiednich środków czyszczaco-konserwujących. Przed użyciem przeprowadź test na nie widocznej powierzchni.</p>
<p><b>NL</b></p> <p>Informatie over het product uit massief hout en natuurlijk meubilair: Hout is een levend product van de natuur dat kan variëren in kleur en structuur. Het is gevormd door natuurlijke fusies en opsplitsingen. Kwasten en verschillende jaarringen zijn typische kenmerken van natuurlijk hout en kan daardoor niet worden geklaagd. Klimatologische veranderingen kunnen leiden tot het optreden van kleine scheurtjes en krommingen op het oppervlak van het meubilair. Elke stam geeft hout van verschillende uiterlijk, figuur en kleur. Verschillen in kleur die zich na het verven voordoen op zowel lineer en hout zijn een natuurlijk kenmerk van hout en kan daardoor niet worden geklaagd. Elk type van hout reageert op veranderingen in hemilieu en de luchtvochtigheid. Bij een optimale temperatuur van 20 ° C en een luchtvochtigheid van 40-70% werkt hout slechts in geringe mate. Het onderhoud bestaat uit het regelmatig reinigen van de uitwendige en inwendige oppervlakken van het meubilair. Verwijder vlekken en vuil op een regelmatige basis. Aanbevolen materialen en onderhoudsproducten: zachte lappen met de juiste reinigings- en onderhoudsproducten. Test ze in een niet prominente plaats voor gebruik.</p>	<p>Informacia o produkcii z drewna litego i okleinie naturalnej: Drewno je żywy produkt przyrody s różnymi barwami i strukturach. Powstaje ono przez naturalne zróżni i rozgałęzienia. Skoki oraz różnorodność usłojenia sa charakterystycznymi cechami naturalnego drewna i nie dają podstawy do reklamacji. Zmiana klimatu może prowadzić do powstawania na powierzchni mebla małych rys lub wypaczenia. Drewno z każdego pnia ma inny wygląd, inne usłojenie i kolorystyki. Różnice kolorystyczne na wybarwieniu występujące w okleinie czy też drewnie są naturalną cechą drewna i nie podlegają reklamacji. Każde drewno reaguje na zmiany otoczenia i wilgotności powietrza. Opiekownictwo polega na regularnym czyszczeniu zewnętrzných i wewnętrzných powierzchni mebla. Zalecane materiały i środki konserwacji: ścieraczki z miękkiej tkaniny z użyciem odpowiednich środków czyszczaco-konserwujących. Przed użyciem przeprowadź test na nie widocznej powierzchni.</p>
<p><b>RU</b></p> <p>Сведения о изделии из массивного дерева и натурального шпона: Дерево – это живой продукт природы с разнообразными цветами и структурами. Оно образуется в результате естественных слияний и разветвлений. Узлы и различные рисунки являются типичными особенностями натурального дерева, поэтому они не являются предметом претензий. Изменения климата могут привести к образованию на поверхности мебели небольших трещин и деформаций. Каждый ствол дает древесину с разным внешним видом, рисунком и цветом. Различия в цвете, которые могут возникнуть как на шпоне, так и на дереве после окраски, являются естественной особенностью древесины и не являются предметом претензий. Каждый вид древесины реагирует на изменения окружающей среды и влажности воздуха. При оптимальной температуре 20 ° C и влажности 40-70% древесина работает только немного. Для ухода необходимо регулярно очищать внешние и внутренние поверхности мебели. Удаляйте пятна и грязь регулярно. Рекомендуемые материалы и средства ухода: мягкие тряпки вместе с соответствующими средствами для очистки и ухода. Перед использованием протестируйте их в незаметном месте.</p>	<p>Informacia o produkcii z drewna litego i okleinie naturalnej: Drewno je żyvý produkt přírody s různými barvami a strukturami. Se vytváří přirozenými srůsty a větvení. Slabý a různý lehkotný isov typické prvky přirozeného dřeva a nedávají důvod k reklamaci. Změna klimatu může vést k vzniku malých trhlin nebo deformací. Každý kmen dává dřevu odlišné vzhledy, lesklouhu a barvu, která se mohou lišit. Rozdíly v barvě, které se mohou objevit na dřevě i na dřevě jsou přirozenou vlastností dřeva a nedávají důvod k reklamaci. Každý druh dřeva reaguje na změny v životním prostředí a vlhkosti vzduchu. Při optimální teplotě 20°C a vlhkosti 40-70%, dřevo funguje jen mírně. Údržba zahrnuje pravidelné čištění vnějších i vnitřních povrchů nábytku. Odstraňte pravidelně skvrny a nečistoty. Doporučené materiály a prostředky na údržbu: utěrky z měkké tkaniny s příslušnými prostředky čisticí a na údržbu. Před použitím uvolněte si test na skryté oblasti.</p>
<p><b>SK</b></p> <p>Informácie o výrobku z masivného dreva a prírodnej dýhy: Drevo je živý produkt prírody s rôznymi farbami a štruktúrami. Sa vytvára prirodzenými srůstami a vetveniami. Hráce a rôzne lehotkové prvky sú typické prvky prírodného dreva a nedávajú dôvod k reklamacii. Zmena klimy môže viesť k vzniku na povrchu nábytku drobných prasklín alebo deformácií. Za každý kmeň dáva drevo rôzneho vzhľadu, lehotkovú a farbu. Rozdiely vo farbe po starbení vyskytujúce sa ako v dýhy a v dreve sú prirodzenou vlastnosťou dreva a nedávajú dôvod k reklamacii. Každý druh dreva reaguje na zmeny v životnom prostredí a vlhkosti vzduchu. Pri optimálnej teplote 20°C a vlhkosti 40-70% drevo funguje len mierne. Údržba zahŕňa pravidelné čistenie vonkajších i vnútorných povrchov nábytku. Odstraňte pravidelne škvrny a nečistoty. Doporučené materiály a prostriedky na údržbu: utierky z mäkkej tkaniny s príslušnými prostriedkami čistiaceimi a na údržbu. Pred použitím urobte si test na skryté oblasti.</p>	<p>Informacia o produkcii z drewna litego i okleinie naturalnej: Drewno je żyvý produkt przyrody s różnymi barwami i strukturach. Powstaje ono przez naturalne zróżni i rozgałęzienia. Skoki oraz różnorodność usłojenia sa charakterystycznymi cechami naturalnego drewna i nie dają podstawy do reklamacji. Zmiana klimatu może prowadzić do powstawania na powierzchni mebla małych rys lub wypaczenia. Drewno z każdego pnia ma inny wygląd, inne usłojenie i kolorystyki. Różnice kolorystyczne na wybarwieniu występujące w okleinie czy też drewnie są naturalną cechą drewna i nie podlegają reklamacji. Każde drewno reaguje na zmiany otoczenia i wilgotności powietrza. Opiekownictwo polega na regularnym czyszczeniu zewnętrzných i wewnętrzných powierzchni mebla. Zalecane materiały i środki konserwacji: ścieraczki z miękkiej tkaniny z użyciem odpowiednich środków czyszczaco-konserwujących. Przed użyciem przeprowadź test na nie widocznej powierzchni.</p>